

BROOKLYN

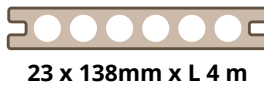

IPE

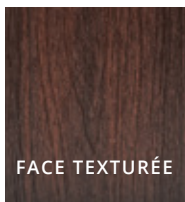
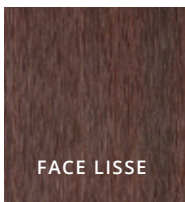

Cobra Start/End
(30 clips + 30 vis)

TEAK

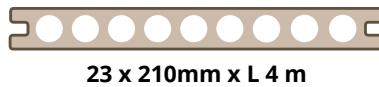
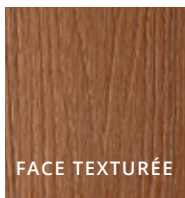
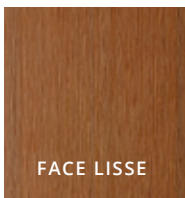

Cobra Hybrid 8-18
(90 clips + vis)
1 sac pour 4.5 m2 (138mm)

LIGHT GREY

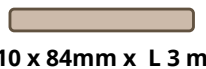
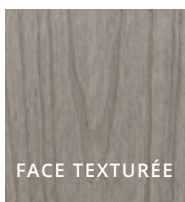
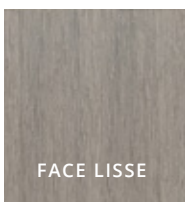

DARK GREY

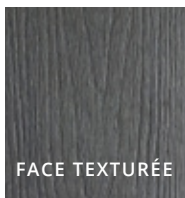

CEDAR

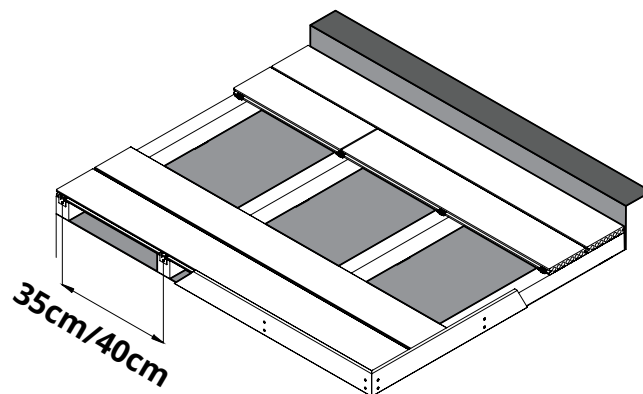
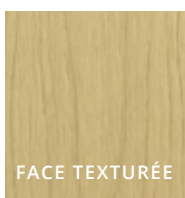

PROPRIÉTÉ	MÉTHODE D'ESSAI	RÉSULTATS DES TESTS	NOTES / EXIGENCES
Composition	-	PEHD = 35 Poudre de bois = 55 Additifs = 10	-
Masse volumique	EN 15534-1	1.240 g/cm ³	-
Masse linéique	EN 15534-1	Largeur 138 mm : 2.73 Kg/m Largeur 210 mm : 4.09 Kg/m	-
Écart de rectitude	EN 15534-1	≤ 1 mm / mètre	-
Tuilage	EN 15534-1	≤ 0.5 mm	-
Charge maximale	EN 15534-1	Largeur 138 mm : 3953 N Largeur 210 mm : 5992.75 N	Portée : 350 mm F _{max} ≥ 3 300 N (EN 15534-4)
Flèche sous une charge de 500 N	EN 15534-1	Largeur 138 mm : 1.07 mm Largeur 210 mm : 1.00 mm	Portée : 350 mm ≤ 2.5mm (EN 15534-4)
Module d'élasticité	EN 15534-1. Annexe A	Largeur 138 mm : 3512 MPa Largeur 210 mm : 3231.3 MPa	Portée : 400 mm Essai de flexion sur le produit fini dans des conditions normales 20°C et 65% RH
Résistance à la flexion	EN 15534-1. Annexe A	Largeur 138 mm : 29.6 MPa Largeur 210 mm : 25.18 MPa	
Comportement au fluage	EN 15534-1	Largeur 138 mm : Max ΔS = 1.37 mm Moyenne ΔSr = 1.02 mm Facteur de fluage = 1.27 Récupération au fluage = 41.5 %	ΔS ≤ 13 mm pour les valeurs individuelles ΔSr ≤ 5 mm pour la valeur moyenne arithmétique (EN 15534-4)
		Largeur 210 mm : Max ΔS = 1.14 mm Moyenne ΔSr = 0.92 mm Facteur de fluage = 1.74 Récupération au fluage = 37.5 %	
Résistance à l'indentation (Dureté Brinell)	EN 15534-1	Dureté Brinell : 66.5 MPa Taux de reprise élastique : 65.9 %	Charge appliquée : 2000 N
Résistance au vieillissement climatique artificiel	EN 15534-1	ΔE = 1.14	2000 heures. ISO 4892-2 cycle 1
Gonflement et absorption d'eau (28 jours)	EN 15534-1 EN 317	Largeur 138 mm : Gonflement moyen : 0.17 % en épaisseur 0.06 % en largeur 0.13 % en longueur Absorption d'eau moyenne : 2.69 % en masse	Gonflement moyen : ≤ 4 % en épaisseur ≤ 0.8 % en largeur ≤ 0.4 % en longueur (EN 15534-4) Absorption d'eau moyenne ≤ 7 % en masse (EN 15534-4)
		Largeur 210 mm : Gonflement moyen : 0.16 % en épaisseur 0.03 % en largeur 0.11 % en longueur Absorption d'eau moyenne : 2.48 % en masse	
Essai d'ébullition	EN 15534-1 EN 1087-1	Largeur 138 mm : Absorption d'eau moyenne = 1.67 % Largeur 210 mm : Absorption d'eau moyenne = 1.28 %	Absorption d'eau moyenne ≤ 7 % en masse (EN 15534-4)
Résistance au choc par masse tombante	EN 15534-1	Pas de fissure	Poids du percuteur : 1000 ± 5 g Distance de chute : 700 ± 5 mm Pas de fissures sur 10 éprouvettes. (EN 15534-4)
Résistance à la traction	EN 319	3.16 N/mm ²	-
Abrasion	ASTM D4060-19	53mg	-
Glissance	DIN51130 (classification R)	Direction de test sur la largeur de lame : R10	Face texturée
Retrait à chaud	EN 15534-1 EN 479	0.12 %	100°C - 1 heure
Dilatation thermique linéique	EN 15534-1	42.1 10 ⁻⁶ K ⁻¹	≤ 50.0 10 ⁻⁶ K ⁻¹ (EN 15534-4)
Réaction au feu - Essai à l'aide d'une source à flamme unique	EN 15534-1	Classe E _{fl}	FS ≤ 150 mm en 20 s. (EN13501-1)